

Tanaka

Model
Modelo
Modelo

Blower
Souffleur
Soplador

TRB 24EAP

WARNING:

Some dust created by power sanding, sawing, grinding, drilling, and other construction activities contains chemicals known to the State of California to cause cancer, birth defects or other reproductive harm. Some examples of these chemicals are:

- Lead from lead-based paints,
- Crystalline silica from bricks and cement and other masonry products, and
- Arsenic and chromium from chemically-treated lumber.

Your risk from these exposures varies, depending on how often you do this type of work. To reduce your exposure to these chemicals: work in a well ventilated area, and work with approved safety equipment such as those dust masks that are specially designed to filter out microscopic particles.

AVERTISSEMENT:

La poussière résultant d'un ponçage, d'un sciage, d'un meulage, d'un perçage ou de toute autre activité de construction renferme des produits chimiques qui sont connus par l'Etat de Californie pour causer des cancers, des défauts de naissance et autres anomalies de reproduction. Nous recommandons que vous évitiez certains de ces produits chimiques:

- Plomb des peintres à base de plomb,
- Silice cristalline des briques et du ciment et autres matériaux de maçonnerie, et
- Arsenic et chrome du bois d'oeuvre traité chimiquement.

Le risque d'exposition à ces substances varie en fonction de la fréquence d'exécution de ce type de travail. Pour réduire l'exposition à ces produits chimiques, travailler dans un lieu bien ventilé et porter un équipement de protection agréé, par exemple un masque anti-poussière spécialement conçu pour filtrer les particules microscopiques.

ADVERTENCIA:

Algunos polvos creados por el lijado mecánico, el asejado, el clavado, el taladrado, y otras actividades de construcción contienen sustancias químicas conocidas por el Estado de California como agentes cancerígenos, defectos congénitos y otros daños reproductivos. Algunos ejemplos de estos productos químicos son:

- El plomo de las pinturas a base de plomo.
- El silice cristalino de los ladrillos y cemento y otros productos de maçonnería, y
- El arsénico y el cromo de la madera tratada químicamente.

El riesgo resultante de la exposición varía según la frecuencia con que se realiza este tipo de trabajo. Para reducir la exposición a esta sustancia química: trabaje en un lugar bien ventilado y realice el trabajo utilizando el equipamiento apropiado, tal como las mascarillas para el polvo especialmente diseñadas para eliminar las partículas minúsculas.



SAFETY INSTRUCTIONS AND INSTRUCTION MANUAL

⚠ WARNING

IMPROPER OR UNSAFE use of this power tool can result in death or serious bodily injury! The manual contains important information about product safety. Please read and understand this manual before operating the power tool. Please keep this manual available for other users and owners before they use the power tool. This manual should be stored in safe place.

INSTRUCTIONS DE SECURITE ET MODE D'EMPLOI

⚠ AVERTISSEMENT

Une utilisation **INCORRECTE OU DANGEREUSE** de cet outil motorisé peut entraîner la mort ou de graves blessures corporelles! Ce mode d'emploi contient d'importantes informations à propos de la sécurité de ce produit. Prière de lire et de comprendre ce mode d'emploi AVANT d'utiliser l'outil motorisé. Garder ce mode d'emploi à la disposition des autres utilisateurs et propriétaires avant qu'ils utilisent l'outil motorisé. Ce mode d'emploi doit être conservé dans un endroit sûr.

INSTRUCCIONES DE SEGURIDAD Y MANUAL DE INSTRUCCIONES

⚠ ADVERTENCIA

La utilización **INAPROPIADA O PELIGROSA** de esta herramienta eléctrica puede provocar lesiones graves o la muerte! Este manual contiene información importante sobre la seguridad del producto. Lea y comprenda este manual ANTES de utilizar la herramienta eléctrica. Guarde este manual para que puedan leerlo otras personas antes de utilizar la herramienta eléctrica. Este manual debe ser guardado en un lugar seguro.

Nikko Tanaka Engineering Co., Ltd.







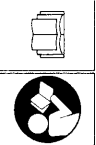

0006

Code No. E98007161 G
Printed in China

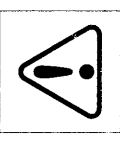
Nikko Tanaka Engineering
970-81715-200 2010.06

MEANINGS OF SYMBOLS

NOTE: Some units do not carry them.

	<p>Symbols 1. WARNING The following show symbols used for the machine. Be sure that you understand their meaning before use.</p>		<p>WARNING : DANGER Hot surfaces. The muffler and surrounding cover may become extremely hot. Always keep clear of exhaust and muffler area, otherwise serious personal injury may occur.</p>
	<p>It is important that you read, fully understand and observe the following safety precautions and warnings. Careless or improper use of the unit may cause serious or fatal injury.</p>		<p>Keep all children, bystanders and helpers 50 ft (15 m) away from the unit. If anyone approaches you, stop the engine immediately.</p>
	<p>Read, understand and follow all warnings and instructions in this manual and on the unit.</p>		<p>Use anti-slip and sturdy footwear.</p>
	<p>Always wear eye, head and ear protectors when using this unit.</p>		
	<p>WARNING : DANGER Keep hands off from rotating fan.</p>		

Contents

WHAT IS WHAT 3

ASSEMBLY PROCEDURE 6

OPERATING PROCEDURE 7

SAFETY INSTRUCTIONS 4

MAINTENANCE 9

SPECIFICATIONS 6

WHAT IS WHAT

Since this manual covers several models, there may be some difference between pictures and your unit. Use the instructions that apply to your unit.

1. Fuel cap
2. Throttle trigger
3. Starter handle
4. Fuel tank
5. Carburetor
6. Air cleaner
7. Handle
8. Suspension eyelet
9. Ignition switch
10. Straight pipe
11. Conic pipe
12. Guard net
13. Spark plug
14. Chock knob
15. Priming bulb
16. Recoil starter
17. Handling instructions

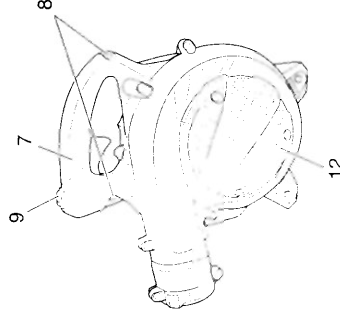
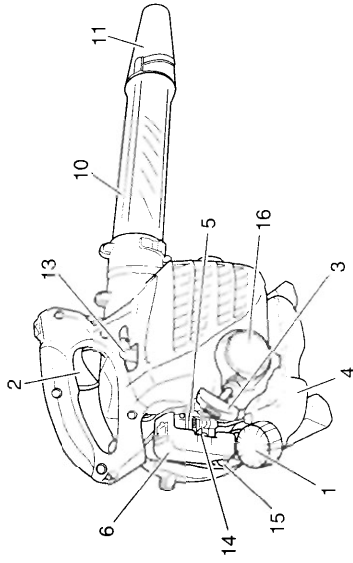

WARNINGS AND SAFETY INSTRUCTIONS

- Operator safety**
- A dust filter mask should be worn during operation.
 - Always wear a safety face shield or goggles.
 - Always wear heavy, long pants, boots and gloves. Do not wear loose clothing, jewelry, short pants, sandals or go barefoot. Secure hair so it is above shoulder length.
 - Do not operate this tool when you are tired, ill or under the influence of alcohol, drugs or medication.
 - Never let a child or inexperienced person operate the machine.
 - Wear hearing protection. Pay attention to your surroundings. Be aware of any bystanders who may be signaling a problem. Remove safety equipment immediately upon shutting off engine.
 - Wear head protection.
 - Never start or run the engine inside a closed room or building. Breathing exhaust fumes can kill.
 - Keep handles free of oil and fuel.
 - Keep hands away from moving part or heated area.
 - Do not grab or hold the unit by the blow pipe.
 - When the unit is turned off make sure the engine has stopped before the unit is set down.
 - When operation is prolonged, take a break from time to time so that you may avoid possible Hand-Arm Vibration Syndrome (HAVS) which is caused by vibration.

⚠ WARNING

- Antivibration systems do not guarantee that you will not sustain Hand-Arm Vibration Syndrome (HAVS) or carpal tunnel syndrome. Therefore, continual and regular users should monitor closely the condition of their hands and fingers. If any symptoms of the above appear, seek medical advice immediately.
- If you are using any medical electric/electronic devices such as a pacemaker, consult your physician as well as the device manufacturer prior to operating any power equipment.

Unit/machine safety

- Inspect the entire unit/machine before each use. Replace damaged parts. Check for fuel leaks and make sure all fasteners are in place and securely tightened.

Replace parts that are cracked, chipped or damaged in any way before using the unit/machine.

Make sure the safety guard is properly attached. Keep others away when making carburetor adjustments.

Use only accessories as recommended for this unit/machine by the manufacturer.

⚠ WARNING

Never modify the unit/machine in any way. Do not use your unit/machine for any job except that for which it is intended.

Fuel safety

Empty the fuel tank before storing the tool. It is recommended that the fuel be emptied after each use. If fuel spilled in the tank, store so fuel will not leak.

Fuel contains highly flammable and it is possible to get the serious, personal injury when inhaling or spilling on your body. Always have good ventilation when handling fuel. Always have good ventilation when handling fuel in a building.

- Mix and pour fuel outdoors and where there are no sparks or flames.
- Use a container approved for fuel.
- Do not smoke or allow smoking near fuel or the unit/machine or while using the unit/machine.
- Wipe up all fuel spills before starting engine.
- Move at least 10 ft (3 m) away from fueling site before starting engine.
- Stop engine before removing fuel cap.
- Store unit/machine and fuel in area where fuel vapors cannot reach sparks or open flames from water heaters, electric motors or switches, furnaces, etc.

⚠ WARNING

Fuel is easy to ignite or get explosion or inhale fumes, so that pay special attention when handling or filling fuel.

Blowing safety

- Operate unit/machine only at reasonable hours, not early in the morning or late at night when people might be disturbed. Comply with laws, listed in local ordinances. Usual recommendations are 9:00 a.m. to 5:00 p.m., Monday through Saturday.
- Never direct discharge of air toward bystanders or allow anyone near the area of operation. Take care in directing discharge to avoid glass enclosures, automobiles, etc.
- Stay alert for uneven sidewalks, holes, or terrain or other unstable condition when using the tool.

⚠ WARNING

Indicates a strong possibility of severe personal injury or loss of life, if instructions are not followed.

⚠ CAUTION

Indicates a possibility of personal injury or equipment damage, if instructions are not followed.

NOTE

Helpful information for correct function and use.

- Take all possible precautions when leaving the tool unattended such as stopping the engine.
- Never operate the tool without guards, blow pipes or other protective device in place. (If so equipped.)
- Keep others including children, animals, bystanders and helpers outside the 50 ft (15 m) hazard zone. Stop the engine immediately if you are approached.
- Always keep the engine on the right side of your body.
- Keep firm footing and balance. Do not over-reach.
- Keep all parts of your body away from the muffler.
- Always carry a first-aid kit when operating any power equipment.
- Never start or run the engine inside a closed room or building and/or near inflammable liquids. Breathing exhaust fumes can kill.

Maintenance safety

- Maintain the unit/machine according to recommended procedures.
- Disconnect the spark plug before performing maintenance except for carburetor adjustments.
- Keep others away when making carburetor adjustments.
- Use only genuine Tanaka replacement parts as recommended by the manufacturer.

⚠ CAUTION

Do not disassemble the recoil starter. You may get a possibility of personal injury with recoil spring.

Transport and storage

- Carry the unit/machine by hand with the engine stopped and the muffler away from your body.
- Allow the engine to cool, empty the fuel tank, and secure the unit/machine before storing or transporting in a vehicle.
- Empty the fuel tank before storing the unit/machine. It is recommended that the fuel be emptied after each use. If fuel is left in the tank, store so fuel will not leak.
- Store unit/machine out of the reach of children.
- Clean and maintain the unit carefully and store it in a dry place.
- Make sure engine switch is off when transporting or storing.

If situations occur which are not covered in this manual, take care and use common sense. Contact your Tanaka dealer if you need assistance. Pay special attention to statements preceded by the following words:

SPECIFICATIONS

MODEL	TRB24EAP
Engine Size (cu. in.)	1.46 (23.9 ml)
Spark Plug	Champion CJ6
Dry Weight (lbs)	8.6 (3.9 kg)
Fuel Tank Capacity (fl. oz)	17.6 (0.52 l)
Sound pressure level LpA (dB (A)) by ISO22868	By ANSI 69*2 By CEN 87*1
Uncertainty (dB (A))	1.8*1
Sound power level Lw measured (dB (A)) by ISO22868	107*1
Sound power level LwA (dB (A)) by 2000/14/EC	109*1
Vibration level (m/s ²) by ISO22867	12
Uncertainty (m/s ²)	1.0

*1: Equivalent noise level/vibration level are calculated as the time-weighted energy total for noise/vibration levels under various working conditions with the following time distribution: 1/7 Idle, 6/7 racing.

*2: ANSI B175.2

* All data subject to change without notice.

ASSEMBLY PROCEDURES

Blow pipes to main body (Fig. 1)

Inspect the main body and accessories.
Connect straight pipe (1) securely. Align projection (2) in straight pipe with groove (3) on blower housing and slide the pipe into the blower housing. Rotate the pipe clockwise to lock it into place.

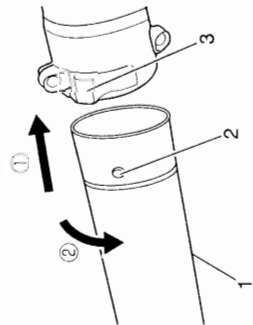

Fig. 1

Conic pipe to straight pipe (Fig. 2)

Align groove (5) on the conic pipe (6) and projection (4) on straight pipe (1) and rotate the conic pipe in place.

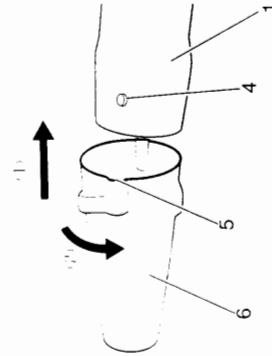

Fig. 2

OPERATING PROCEDURES

Fuel (Fig. 3)

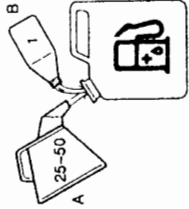

Fig. 3

WARNING

- This unit is equipped with a two-stroke engine. Always run the engine on fuel, which is mixed with oil. Provide good ventilation, when fueling or handling fuel.
- Fuel contains highly flammable and it is possible to get the serious personal injury when inhaling or spilling on your body. Always pay attention when handling fuel. Always have good ventilation when handling fuel inside building.

Fuel

- Always use branded 89 octane unleaded gasoline.
- Use genuine two-cycle oil or use a mix between 25:1 to 50:1, please consult the oil bottle for the ratio or Tanaka dealer.
- Only for the state of California at 50:1.
- If genuine oil is not available, use an anti-oxidant added quality oil expressly labeled for air-cooled 2-cycle engine use (JASO FC-GRADE OIL or ISO EGC-GRADE). Do not use BIA or TCW (2-stroke water-cooling type) mixed oil.
- Never use for four-stroke engine oil or waste oil.
- Always mix fuel and oil in a separate clean container.

Always start by filling half the amount of fuel, which is to be used. Then add the whole amount of oil. Mix (shake) the fuel mixture. Add the remaining amount of fuel.

Mix (shake) the fuel-mix thoroughly before filling the fuel tank.

Fueling

WARNING

- Always shut off the engine and let it cool for a few minutes before refueling.

- Slowly open the fuel tank, when filling up with fuel, so that possible over pressure disappears.
- Tighten the fuel cap carefully, after fueling.
- Always move the unit at least 10 ft (3 m) from the fueling area before starting.
- Do not smoke and/or allow flames or sparks near fuel when handling or filling fuel.
- Always wash any spilled fuel from clothing immediately with soap.
- Be sure to check for any fuel leaking after refueling.

Before fueling, clean the tank cap area carefully, to ensure that no dirt falls into the tank. Make sure that the fuel is well mixed by shaking the container, before fueling.

Starting

CAUTION

Do not start if the pipe and guard net is obstructed.

1. Check the switch (7) to ON position. (Fig. 4)

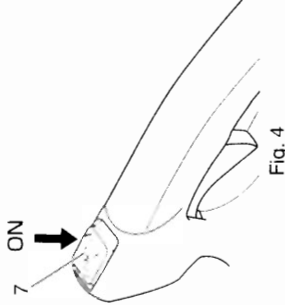

Fig. 4

* Push priming bulb (8) several times so that fuel flows through the bulb or return pipe (9). (Fig. 5)

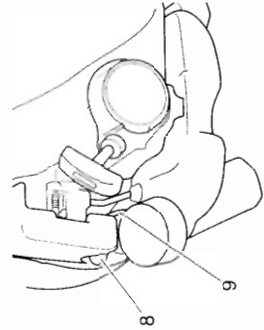

Fig. 5

2. Set choke lever to CLOSED position. (Fig. 6)

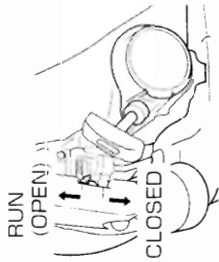

Fig. 6

3. Pull recoil starter briskly, taking care to keep the handle in your grasp and not allowing it to snap back. (Fig. 7)

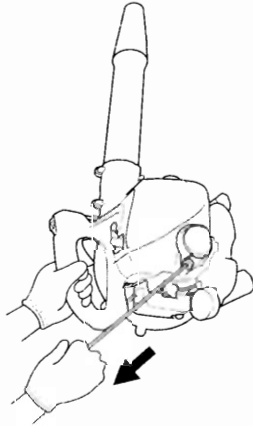

Fig. 7

4. When you hear the engine want to start, return choke lever to RUN position (open). Then pull recoil starter briskly again.

WARNING

- Never start or run the engine inside a closed room or building and/or near the inflammable liquid. Breathing exhaust fumes can kill.
- Do not allow the rope to snap back in and always hold the unit firmly.

NOTE

If engine does not start, repeat procedures from 2 to 4.

5. After starting engine, allow the engine about 2-3 minutes to warm up before subjecting it to any load.
- * If the engine stops and is hard to restart straightaway, allow it to cool before trying again.

Operating blower (Fig. 8)

- A low speed should be used to blow leaves and dry grass.
- A medium speed should be used to clean wet leaves and grass.

A high speed should be used when moving gravel, dirt or other heavy materials.

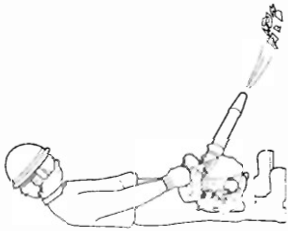

Fig. 8

WARNING

- Do not direct discharge of air toward people or pet.
- The unit should be operated in a well ventilated area.
- Never perform assembly or disassembly procedures with engine running or serious personal injury may result.
- Never touch muffler, spark plug, or other metallic parts while engine is in running or immediately after shutting off engine.

CAUTION

This blower has been designed and adjusted to be used with all blowing pipes attached. It must never be operated without the straight pipe, and blow head.

Stopping (Fig. 9)

Decrease engine speed and run at an idle for a few minutes, then turn off ignition switch and keep the pressed until the engine comes to a complete stop.

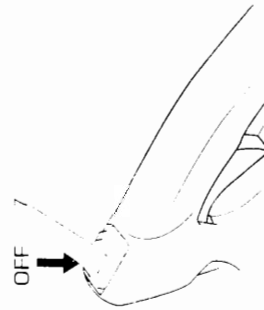

Fig. 9

MAINTENANCE

MAINTENANCE, REPLACEMENT OR REPAIR OF THE EMISSION CONTROL DEVICES AND SYSTEMS MAY BE PERFORMED BY ANY NONROAD ENGINE REPAIR ESTABLISHMENT OR INDIVIDUAL.

Carburetor adjustment (Fig. 10)

In the carburetor, fuel is mixed with air. When the engine is test run at the factory, the carburetor is basically adjusted. A further adjustment may be required, according to climate and altitude. The carburetor has one adjustment possibility:

T = Idle speed adjustment screw.

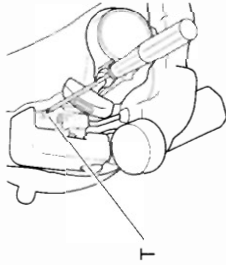

Fig. 10

Idle speed adjustment (T)

Check that the air filter is clean. If adjustment is required, turn IDLE speed Adjustment Screw (T) close (clockwise) to increase engine speed, open (counterclockwise) to decrease engine speed. Standard idle rpm is 2800-3200rpm.

RECOMMENDATION:

CARBURETOR ADJUSTMENT NEEDS THE SKILL OF EXPERIENCED OR WELL TRAINED PEOPLE. IT IS RECOMMENDED TO TAKE THE UNIT TO TANAKA DEALER.

Air filter (Fig. 11)

The air filter must be cleaned from dust and dirt in order to avoid:

- Carburetor malfunctions
 - Starting problems
 - Engine power reduction
 - Unnecessary wear on the engine parts
 - Abnormal fuel consumption
- Remove the air cleaner cover by pushing and pulling back the tab on the top.
Clean the air filter daily or more often if working in exceptionally dusty areas.

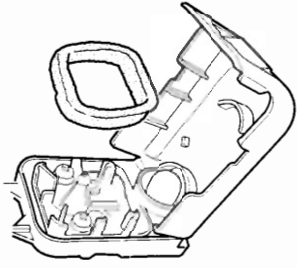

Fig. 11

Cleaning the air filter

Open the air filter cover and the filter. Rinse it in warm soap suds. Check that the filter is dry before reassembly. An air filter that has been used for some time cannot be cleaned completely. Therefore, it must regularly be replaced with a new one. A damaged filter must always be replaced.

Fuel filter (Fig. 12)

Drain all fuel from fuel tank and pull fuel filter line from tank. Pull filter element out of holder assembly and rinse element in warm water with detergent. Rinse thoroughly until all traces of detergent are eliminated. Squeeze, do not wring, away excess water and allow element to air dry.

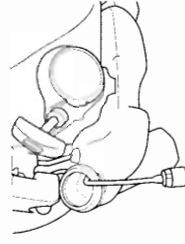

Fig. 12

NOTE

If element is hard due to excessive dirt buildup, replace it.

Spark plug (Fig. 13)

The spark plug condition is influenced by:

- An incorrect carburetor setting
- Wrong fuel mixture (too much oil in the gasoline)
- A dirty air filter
- Hard running conditions (such as cold weather)

These factors cause deposits on the spark plug electrodes, which may result in malfunction and starting difficulties. If the engine is low on power, difficult to start or runs poorly at idling speed, always check the spark plug first. If the spark plug is dirty, clean it and check the electrode gap. Re-adjust if necessary. The correct gap is 0.024" (0.6 mm). The spark plug should be replaced after about 100 operation hours or earlier if the electrodes are badly eroded.

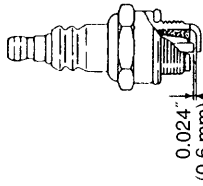

Fig. 13

NOTE

In some areas, local law requires using a resistor spark plug to suppress ignition signals. If this machine was originally equipped with resistor spark plug, use same type of spark plug for replacement.

Maintenance schedule

Below you will find some general maintenance instructions. For further information please contact your tanaka dealer.

Daily maintenance

- Clean the exterior of the unit.
- Check the dust cover for damage or cracks.
- Change the cover in case of impacts or cracks.
- Check that nuts and screws are sufficiently tightened.

Weekly maintenance

- Check the starter, especially the cord.
- Clean the exterior of the spark plug.
- Remove the spark plug and check the electrode gap. Adjust it to 0.024" (0.6 mm), or change the spark plug.
- Clean the air filter.

Monthly maintenance

- Rinse the fuel tank with gasoline, and clean fuel filter.
- Clean the exterior of the carburetor and the space around it.

Quarterly maintenance

- Clean the cooling fins on the cylinder.
- Clean the fan and the space around it.
- Clean the muffler of carbon.

CAUTION





Cleaning of cylinder fins, fan and muffler shall be done by a Tanaka Authorized Service Center.

NOTE

When ordering the parts to your nearest dealer, please use the item No. showing on the parts breakdown section in this instruction.

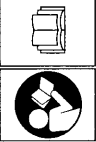
SIGNIFICATION DES SYMBOLES

REMARQUE: Certains appareils n'en sont pas pourvus.

Symboles ATTENTION Les symboles suivants sont utilisés pour l'outil. Bien se familiariser avec leur signification avant d'utiliser l'outil.	
 	Il est essentiel de lire et de comprendre parfaitement les consignes de sécurité et autres avertissements suivants. Vous devez les observer strictement. L'utilisation inattentive ou inadéquate de cette machine risque de provoquer des blessures graves ou fatales.
	Lisez attentivement et respectez toutes les instructions et tous les avertissements donnés dans ce manuel et sur le produit.
	Utilisez toujours des lunettes de protection ainsi qu'un casque et des protections d'oreilles lorsque vous utilisez ce produit.
	AVERTISSEMENT DANGER Ne pas toucher le ventilateur tournant avec la main..

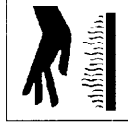

AVERTISSEMENT DANGER
Surfaces chaudes. Le silencieux et le capot qui l'entoure peuvent devenir brûlants.
Ne vous approchez jamais de la zone d'échappement des gaz et du pot, vous risqueriez des blessures sévères.

Maintenez les enfants, spectateurs et aides à plus de 50 pieds (15 m) de l'appareil. Si quelqu'un s'approche de vous, coupez le moteur.

Utilisez des chaussures antidérapantes et solides.

Sommaire

DESCRIPTION	12
PRECAUTIONS ET CONSIGNES DE SÉCURITÉ.....	13
CARACTERISTIQUES	15
MONTAGE	15
UTILISATION	16
ENTRETIEN	18

DESCRIPTION

Ce manuel étant commun à plusieurs modèles, vous constaterez peut-être certaines différences entre les images et votre appareil. Suivez les instructions relatives à votre modèle.

1. Bouchon du réservoir de carburant
2. Commande des gaz
3. Poignée du lanceur
4. Réservoir de carburant
5. Carburateur
6. Filtre à air
7. Poignée
8. Déailet d'accrochage
9. Interrupteur marche-arrêt
10. Tuyau droit
11. Tuyau conique
12. Filet protecteur
13. Bougie d'allumage
14. Bouton étianglage
15. Poire d'amorçage
16. Lanceur
17. Mode d'emploi

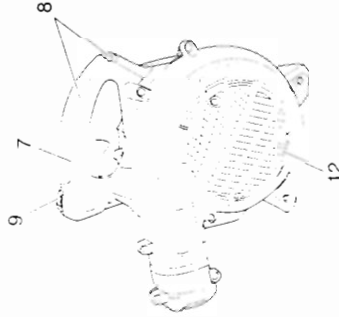
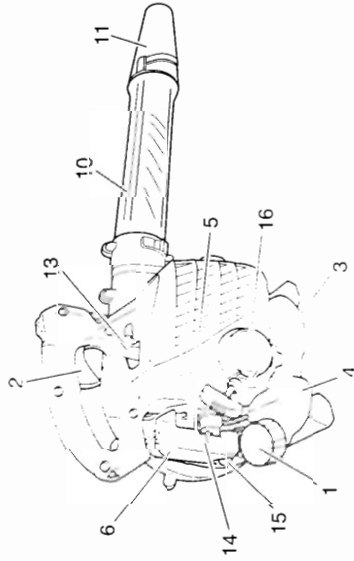

PRÉCAUTIONS ET CONSIGNES DE SÉCURITÉ

Sécurité de l'utilisateur

- Un masque servant de filtre antipoussière doit être porté durant l'opération de la souffleuse.
 - Portez toujours une visière et des lunettes de protection.
 - Portez toujours un pantalon, des chaussures et des gants de sécurité. Évitez les vêtements amples, les shorts, les sandales et les pieds nus. Veillez à ce que vos cheveux ne descendent pas au-dessous des épaules.
 - Utilisez cette machine uniquement si vous êtes en pleine possession de vos moyens physiques. Évitez strictement la consommation d'alcool, de drogue ou de médicaments.
 - Ne laissez jamais un enfant ou une personne inexpérimentée se servir de ces machines.
 - Portez un dispositif de protection auditive contre le bruit. Restez vigilant à tout ce qui vous entoure. Restez attentif dans l'éventualité où une personne située à proximité vous signalerait un problème. Retirez les équipements de sécurité immédiatement après avoir coupé le moteur de l'appareil.
 - Protégez-vous la tête.
 - Ne mettez jamais le moteur en marche dans un local clos, les gaz d'échappement étant toxiques.
 - Nettoyez les poignées de toute trace d'huile ou de carburant.
 - Ne pas approcher les mains des pièces en mouvement ou des parties chaudes.
 - Ne pas attraper ni tenir l'ensemble par le tuyau de soufflerie.
 - Lorsque l'on arrête la souffleuse, s'assurer que le moteur est complètement arrêté avant de poser l'unité.
 - Lors d'une utilisation prolongée, veillez à pratiquer des pauses régulières afin d'éviter des troubles éventuels provoqués par les vibrations.
- ATTENTION**
- Les systèmes anti-vibrations ne préviennent pas de la maladie des doigts blancs, ni du syndrome du canal carpien. Par conséquent, en cas d'utilisation régulière et continue de votre machine, surveillez soigneusement l'état de vos mains et de vos doigts. Si l'un des symptômes ci-dessus venait à apparaître, il serait indispensable de vous faire examiner immédiatement par votre médecin.
 - Si vous êtes équipé d'un appareillage médical électrique/électronique tel qu'un stimulateur cardiaque, consultez votre médecin et le fabricant de cet appareillage avant d'utiliser tout appareil électrique.

Règles de sécurité concernant l'utilisation de la machine.

- Contrôlez entièrement votre machine avant chaque utilisation. Remplacez les pièces endommagées. Vérifiez l'absence de fuites de carburant et assurez-vous que tous les dispositifs de fixation sont en place et solidement fixés.
 - Remplacez les éléments Tanaka de la machine qui présentent des fissures, des ébréchures ou toute autre avarie.
 - Vérifiez que les systèmes de sécurité sont fonctionnels.
 - Ne laissez personne s'approcher lorsque vous réglez le carburateur.
 - Utilisez uniquement les accessoires recommandés par le constructeur pour cette machine.
- ATTENTION**
- Ne modifiez en aucun cas la machine. N'utilisez jamais la débroussailleuse pour un autre usage que celui pour lequel elle est prévue.**
- ### Sécurité au niveau du carburant
- Vidangez le réservoir de carburant avant de remiser. Cette opération est recommandée après chaque utilisation. Si le réservoir n'est pas vide, rangez alors la machine dans une position empêchant toute fuite de carburant.
 - Le carburant contient des substances hautement inflammables. Vous risquez des blessures sévères en cas d'inhalation de vapeurs ou de renversement accidentel du produit sur votre corps. Utilisez toujours de précaution lorsque vous manipulez le carburant. Si vous prévoyez de manipuler le carburant en intérieur, faites-le dans un local bien ventilé.
 - Faites le mélange et le plein à l'air libre, à distance de toute étincelle ou flamme.
 - Utilisez un récipient agréé pour l'essence.
 - Ne fumez pas et ne laissez personne fumer à proximité du carburant ou de la machine, ni lorsque vous utilisez la machine.
 - Essayez soigneusement toutes les traces de carburant avant de mettre le moteur en marche.
 - Pour démarrer la débroussailleuse, écarterez-vous d'au moins 10 pieds (3 mètres) de l'endroit où vous avez fait le plein.
 - Arrêtez le moteur avant de dévisser les bouchons des réservoirs de carburant ou d'huile.
 - Rangez la machine et le carburant dans un endroit où les vapeurs d'essence ne risquent pas d'entrer en contact avec des étincelles ou une flamme en provenance d'un chauffe-eau, d'un moteur électrique, d'un commutateur, d'une chaudière, etc.

ATTENTION

Le carburant peut s'enflammer facilement ou exploser et l'inhalation de ses vapeurs est dangereuse. Faites particulièrement attention lorsque vous manipulez le carburant ou faites l'appoint du réservoir.

Sécurité de soufflerie

- La machine doit être utilisée à des horaires raisonnables en évitant les premières heures du jour ainsi que les soirées pour ne pas déranger le voisinage. Conformez-vous à l'horaire prescrit par des ordonnances locales. Les avis coutumiers rendus indiquent l'horaire de 9 heures du matin jusqu'à 5 heures de l'après-midi de lundi à samedi.
 - Ne jamais diriger le débit d'air envers des spectateurs et ne laisser personne s'approcher de l'endroit d'opération. Faire attention à la direction de roulement pour éviter des engels en vitre, des voitures, etc.
 - Redoubler de vigilance lorsque vous travaillez sur des bords de chaussée irréguliers ou non pavés, sur des terrains où il y a des trous ou dans d'autres conditions peu sûres lorsque vous utilisez l'outil.
 - Prendre toutes mesures de précaution nécessaires lorsque l'on laisse l'outil sans la présence de l'opérateur comme l'arrêt du moteur.
 - Ne faire jamais fonctionner l'outil sans protection, tuyau de soufflerie ou autres dispositifs de protection correctement installés à leur place. (Si l'outil en est équipé.)
 - Veillez à ce que personne (enfants, animaux, spectateurs ou aides) ne se tienne à l'intérieur d'un périmètre de sécurité de 50 pieds (15 mètres). Arrêtez immédiatement le moteur si quelqu'un s'approche de vous.
 - Tenez toujours le moteur à votre droite.
 - Tenez-vous bien en équilibre sur les deux jambes. Ne travaillez jamais en porte-à-faux.
 - Ne vous approchez pas du silencieux d'échappement!
 - Lors de l'utilisation de n'importe quel appareil électrique/thermique, emportez toujours avec vous une trousse de premiers soins.
 - Ne démarrez jamais le moteur de l'appareil, et ne l'utilisez jamais dans un local clos et/ou à proximité de produits inflammables, les gaz d'échappement étant toxiques.
- Sécurité au niveau de l'entretien**
- Entretenez votre machine selon les recommandations du constructeur.
 - Débranchez la bougie avant toute intervention d'entretien, à l'exception des opérations de réglages du carburateur.

- Ne laissez personne s'approcher lorsque vous réglez le carburateur.
- Utilisez uniquement les pièces de rechange d'origine Tanaka.

IMPORTANT

Ne démontez pas le lanceur à retour automatique. Vous pourriez vous blesser à cause du ressort de recul.

Transport et rangement

- Portez la machine avec moteur arrêté et silencieux orienté vers l'extérieur.
- Laissez le moteur refroidir, videz le réservoir de carburant et veillez à la stabilité de la machine lors du rangement ou du chargement à bord d'un véhicule.
- Videz le réservoir de carburant avant de ranger la machine. Cette opération est recommandée après chaque utilisation. Si le réservoir n'est pas vide, rangez alors la machine dans une position empêchant toute fuite de carburant.
- Rangez la machine hors de portée des enfants.
- Nettoyez soigneusement la machine avant de l'entreposer dans un endroit sec.
- Assurez-vous que le commutateur d'arrêt du moteur est bien sur la position « stop » lors du transport ou du rangement de la machine.

Dans l'éventualité de situations qui ne seraient pas prises en compte par le présent manuel, redoublez d'attention et usez de bon sens. Contactez un concessionnaire Tanaka pour toute assistance. Faites particulièrement attention aux stipulations introduites par les mots ci-dessous.

ATTENTION

Information de première importance pour éviter des dommages corporels graves ou mortels.

IMPORTANT

Information importante afin d'éviter des dommages corporels ou matériels.

REMARQUE

Information utile pour une utilisation et un fonctionnement corrects de la machine.

CARACTÉRISTIQUES

MODÈLE	TRB24EAP
Taille du moteur (cu. in.)	1.46 (23.9 ml)
Bougie d'allumage	Champion C16
Poids à sec (livre)	8.6 (3.9 kg)
Contenance du réservoir de carburant (fl. oz)	17.6 (0.52 l)
Niveau de pression sonore LpA (dB (A)) par ISO22868	By ANSI 69*2 By CEN 87*1
Incertitude (dB (A))	1.8*1
Niveau de puissance sonore Lw mesuré (dB (A)) par ISO22868	107*1
Niveau de puissance sonore LWA (dB (A)) par 2000/14/EC	109*1
Niveau de vibrations (m/s ²) par ISO22867	12
Incertitude (m/s ²)	1.0

*1: Les niveaux de bruit/vibrations équivalents sont calculés comme total d'énergie pondérée en fonction du temps pour les niveaux de bruit/vibrations dans diverses conditions de travail avec la répartition temporelle suivante : 1/7 ralenti, 6/7 vitesse de course.

*2: ANSI B175.2

* Toutes les données sont susceptibles d'être modifiées sans préavis.

MONTAGE

Installation de la tuyauterie de soufflerie sur le corps principal de la souffleuse. (Fig. 1)

Raccordez correctement le tuyau droit (1). Alignez la saillie (2) du tuyau droit avec la rainure (3) sur le boîtier du souffleur et faites glisser le tuyau dans le boîtier du souffleur.

Faites tourner le tuyau dans le sens des aiguilles d'une montre pour le verrouiller.

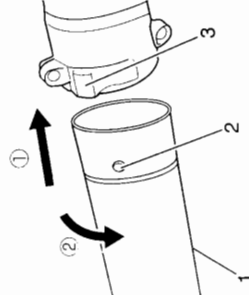

Fig. 1

Tuyau conique sur tuyau droit (Fig. 2)

- Alignez la rainure (5) du tuyau conique (6) avec la saillie (4) du tuyau droit (1) et faites tourner le tuyau conique pour le mettre en place.

- Si vous n'utilisez pas une huile d'origine, utilisez une huile de qualité contenant un antioxydant recommandé pour être utilisé avec un moteur à deux temps refroidi à l'air (HUILE JASO QUALITÉ FC OU ISO QUALITÉ EGC). N'utilisez jamais des huiles mélangées BIA ou TCW (pour les moteurs à essence 2 temps à refroidissement par eau). N'utilisez jamais d'huile pour moteur quatre temps ni d'huile usagée.
- Effectuez toujours le mélange dans un récipient propre.

Commencez toujours par verser la moitié de l'essence à mélanger. Versez ensuite la totalité de l'huile. Mélangez en agitant le récipient. Ajoutez le reste de l'essence.

Puis agitez le récipient afin de mélanger soigneusement le carburant avant de faire le plein.

Faire le plein

- ATTENTION**
- Coupez toujours le moteur et laissez-le refroidir quelques minutes avant de refaire le plein.
- Desserrez lentement le bouchon du réservoir de carburant pour effectuer le remplissage afin de laisser échapper une surpression éventuelle.
- Serrez le bouchon soigneusement après avoir rempli le réservoir de carburant.
- Avant de redémarrer le moteur, éloignez-vous toujours d'au moins 10 pieds (3 mètres) de l'endroit où vous avez fait le plein de carburant.
- Ne fumez pas et/ou évitez tout risque de flamme ou d'étincelle lorsque vous manipulez le carburant ou faites l'appoint du réservoir.
- En cas de renversement accidentel de carburant sur vos vêtements, lavez-les immédiatement avec du savon.
- Après chaque appoint de carburant, vérifiez toujours qu'il n'y a pas de fuite.

Pendant le remplissage, nettoyez la zone du bouchon pour être sûr qu'aucune saleté ne tombe dans le réservoir. Veillez à ce que le mélange soit bien homogène en agitant à intervalle régulier le récipient avant et pendant le remplissage.

Démarrage

- IMPORTANT**
Ne démarrez pas la machine en cas d'obstruction du tuyau et du filet protecteur.

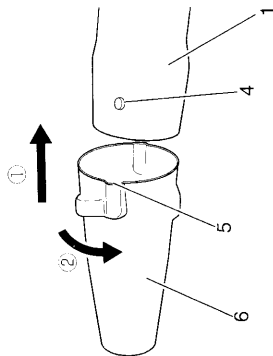

Fig. 2

UTILISATION

Carburant (Fig. 3)

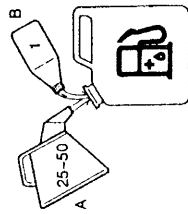

Fig. 3

- ATTENTION**
 - Cette unité est équipée d'un moteur deux temps. Veillez à toujours l'alimenter en mélange essence/huile.
 - Veillez à une bonne aération pendant l'opération de remplissage du réservoir.
 - Le carburant contient des substances hautement inflammables. Vous risquez des blessures sévères en cas d'inhalation de vapeurs ou d'éclaboussure accidentelle du produit sur votre corps. Faites toujours très attention lorsque vous manipulez le carburant. Si vous prévoyez de manipuler le carburant en intérieur, faites-le dans un local bien ventilé.
- Essence**
- Utilisez toujours de l'essence sans plomb avec un indice d'octane de 89.
 - Utilisez une huile pour moteur à deux temps ou un mélange variant de 25:1 à 50:1; veuillez consulter le réservoir d'huile pour la proportion du mélange ou contacter un concessionnaire Tanaka
 - Et une proportion 50:1 pour l'Etat de la Californie uniquement.

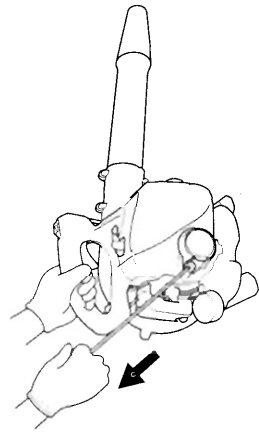

Fig. 7

- Vérifiez que l'interrupteur (7) est en position ON. (Fig. 4)

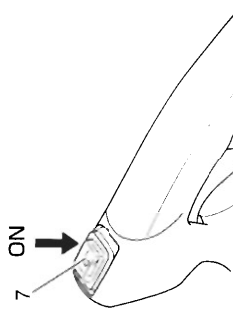

Fig. 4

- * Pressez la poire de la pompe d'amorçage (8) à plusieurs reprises pour que le carburant puisse s'écouler par le tuyau de retour (9). (Fig. 5)

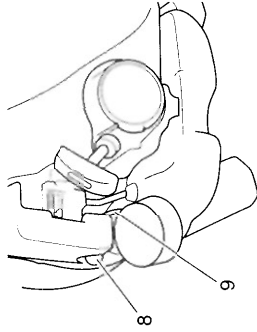

Fig. 5

- Réglez le starter sur la position CLOSED (fermée). (Fig. 6)

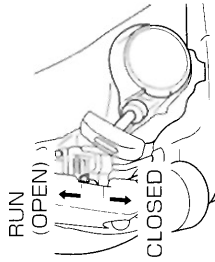

Fig. 6

- Tirez vivement sur la corde du lanceur en accompagnant son retour, sans relâcher brusquement la poignée. (Fig. 7)

- Dès les premiers soubresauts du moteur, ramenez le starter en position RUN (ouverte). Puis tirez à nouveau vivement sur le lanceur.

ATTENTION

- Ne démarrez jamais le moteur de l'appareil/ N'utilisez jamais l'appareil dans un local clos ou à l'intérieur d'un bâtiment et/ou à proximité d'un produit inflammable. L'inhalation des fumées d'échappement peut être mortelle.
- Retenez le cordon pour éviter qu'il ne revienne en place trop brusquement et maintenez toujours l'appareil fermement.

REMARQUE

Si le moteur ne démarre pas, répétez la procédure décrite entre les points 2 et 4.

- Après avoir mis en marche le moteur, le laisser s'échauffer pendant 2 à 3 minutes avant de le soumettre à une charge quelconque.
 - * Si le moteur cale et que vous avez du mal à le redémarrer, laissez-le refroidir avant d'essayer à nouveau.

Souffleuse d'exploitation (Fig. 8)

- Il faut employer une petite vitesse pour chasser des feuilles et l'herbe séchée.
- Il faut employer une vitesse moyenne pour nettoyer des feuilles mouillées et l'herbe.
- Il faut employer une grande vitesse lorsqu'on déplace du gravillon, de la saleté ou d'autres matières lourdes.

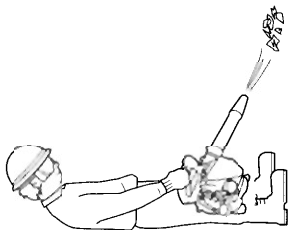

Fig. 8

ATTENTION

- Ne pas charger directement l'air vers des personnes ou des animaux.
- Il faut faire fonctionner l'appareil dans un endroit bien ventilé.
- N'effectuez jamais d'opération d'assemblage ou de désassemblage lorsque le moteur tourne, vous risqueriez des blessures sévères.
- Ne portez jamais la main sur l'échappement, la bougie d'allumage ou toute autre partie métallique lorsque le moteur tourne ou immédiatement après l'arrêt du moteur.

IMPORTANT

Cette souffleuse a été conçue et mise au point pour être utilisée avec tous les tuyaux de soufflerie installés. Elle ne doit jamais être opérée sans les tuyaux droits et la tête souffleuse.

Arrêt de la débroussailluse (Fig. 9)

Ralentissez le moteur et faites-le fonctionner au ralenti quelques minutes puis mettez l'interrupteur de marche-arrêt sur la position "stop". Diminuez le régime du moteur et faites-le tourner au ralenti pendant quelques minutes, puis mettez l'interrupteur d'allumage en position OFF et maintenez-le enfoncé jusqu'à ce que le moteur s'arrête complètement.

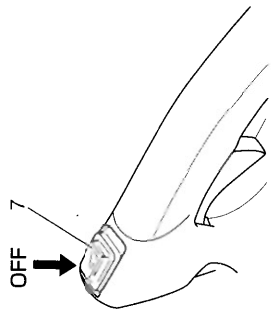

Fig. 9

ENTRETIEN

L'ENTRETIEN, LE REMPLACEMENT OU LA RÉPARATION DES DISPOSITIFS ET SYSTÈMES DE CONTRÔLE DE L'ÉCHAPPEMENT PEUVENT ÊTRE EFFECTUÉS PAR N'IMPORTE QUEL ATELIER DE RÉPARATION OU MÉCANICIEN DE MOTEUR NON AUTOMOBILE.

Réglage du carburateur (Fig. 10)

Dans la carburateur, l'air est mélangé au carburant. Le carburateur est réglé pendant les essais en usine. Ce réglage peut nécessiter des modifications selon les conditions climatiques et l'altitude. Le carburateur présente une possibilité de réglage:

T = Vis de réglage du ralenti.

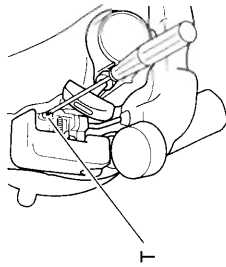

Fig. 10

Réglage du ralenti (T)

Vérifiez la propreté du filtre à air. Si un réglage s'avère nécessaire, serrez la vis de réglage de la vitesse du RALENTI (T) pour augmenter le régime du moteur et desserrez-la (dans le sens inverse des aiguilles d'une montre) pour le diminuer. Au ralenti, le moteur effectue normalement 2800-3200 tr/min.

RECOMMANDATION:

LE RÉGLAGE DU CARBURATEUR DOIT ÊTRE EFFECTUÉ PAR UN PERSONNEL QUALIFIÉ; IL EST RECOMMANDÉ DE CONFIER L'UNITÉ À UN CONCESSIONNAIRE TANAKA.

Filtre à air (Fig. 11)

Nettoyez le filtre à air régulièrement pour éviter :

- Les troubles de fonctionnement du carburateur
- Les problèmes de démarrage
- Les pertes de puissance
- L'usure prématurée des organes du moteur
- Une consommation anormalement élevée

Retirez le couvercle du filtre à air en poussant et en tirant sur la languette sur la partie supérieure. Nettoyez le filtre à air quotidiennement ou plus fréquemment en milieu poussiéreux.

Nettoyage du filtre

Ouvrez le couvercle du filtre à air et le filtre. Lavez-les à l'eau savonneuse chaude. Veillez ensuite à ce que le filtre soit bien sec avant de le remonter. Un filtre à air ayant servi longtemps ne peut être complètement nettoyé. Par conséquent, il doit être remplacé régulièrement par un filtre neuf. Remplacez toujours le filtre s'il est endommagé.

Filtre à carburant (Fig. 12)

Purger tout le carburant qui se trouve dans le réservoir de carburant et retirer la durite du filtre à carburant du réservoir. Détacher la cartouche du filtre de l'ensemble et rincer la cartouche dans de l'eau chaude contenant un produit détergent. Rincer soigneusement jusqu'à ce que toutes traces de détergent aient été éliminées. Presser la cartouche sans la tordre afin d'éliminer l'excès d'eau et laisser celle-ci sécher à l'air libre.

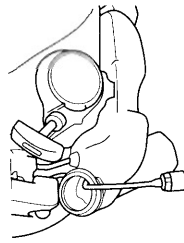

Fig. 12

REMARQUE

Si le filtre a durci à cause des impuretés contenues dans le carburant, il convient de le remplacer.

Bougie (Fig. 13)

L'état de la bougie est influencé par :

- Un mauvais réglage du carburateur
- Un mélange incorrect (trop riche en huile)
- Un filtre à air sale
- Des conditions d'utilisation difficiles (par temps froid par exemple)

Ces facteurs contribuent à la formation de dépôts sur les électrodes de la bougie et peuvent entraîner des troubles de fonctionnement et des difficultés de démarrage. Si la débroussailluse manque de puissance, si elle démarre mal ou si son ralenti est irrégulier, commencez toujours par vérifier l'état de la bougie. Si la bougie est encrassée, nettoyez-la et vérifiez l'écartement des électrodes. Ajustez-le si nécessaire. Il doit être de 0.024" (0.6 mm). La bougie devra être remplacée après une centaine d'heures d'utilisation, ou plus tôt si les électrodes sont endommagées.

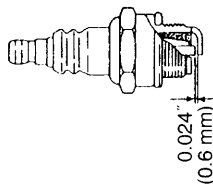

Fig. 13

REMARQUE

Dans certaines régions, la réglementation locale exige l'utilisation d'une bougie équipée d'une résistance d'antiparasitage afin d'éliminer les signaux d'allumage. Si cette machine était équipée à l'origine d'une bougie avec résistance d'antiparasitage, utilisez le même type de bougie lorsque vous la remplacez.

Entretien

Vous trouverez ci-dessous quelques conseils d'ordre général pour l'entretien de votre tronçonneuse. Pour plus d'informations, veuillez contacter un concessionnaire Tanaka.

Entretien quotidien

- Nettoyez l'extérieur de la machine.
- Vérifier que le couvercle antipoussière n'est pas endommagé ou fissuré. Remplacer le couvercle dans le cas où l'on a observé des impacts de choc ou des craquelures.
- Vérifier le serrage de tous les écrous et vis, surtout les écrous fixant le filtre à air.

Entretien hebdomadaire

- Contrôlez le lanceur, notamment le cordon.
- Nettoyez extérieurement la bougie.
- Démontez-la et vérifiez l'écartement des électrodes. Il doit être de 0.024" (0.6 mm). Sinon, remplacez la bougie.
- Nettoyez le filtre à air.

Entretien mensuel

- Rincez le réservoir de carburant avec de l'essence et nettoyez le filtre du carburant.
- Nettoyez extérieurement le carburateur et son logement.

Entretien trimestriel

- Nettoyez les ailettes de refroidissement du cylindre.
- Nettoyez le volant magnétique (turbine) et son logement.
- Nettoyez le silencieux d'échappement afin d'éliminer toute trace de calamine.

⚠ IMPORTANT







Le nettoyage des ailettes du cylindre, de la turbine et du silencieux doit être effectué par un centre de maintenance agréé Tanaka.

REMARQUE

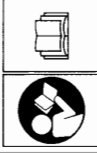
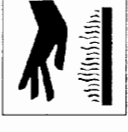
Lors de la commande de pièces détachées auprès de votre revendeur local, utilisez le numéro de référence indiqué dans la section « Liste des pièces détachées » des présentes instructions.

SIGNIFICADO DE LOS SÍMBOLOS

NOTA: Algunos aparatos no están provistos de ellos.

Símbolos		A continuación se muestran los símbolos usados para la máquina. Asegúrese de comprender su significado antes del uso.	
	4. ADVERTENCIA Es importante que usted lea, entienda totalmente y observe las siguientes precauciones y advertencias de seguridad. El uso descuidado o incorrecto del aparato podrá causarle lesiones serias o fatales.		ADVERTENCIA ⚠ PELIGRO Superficies calientes; El silenciador y la cubierta que le rodea pueden calentarse excesivamente. Manténgase siempre alejado de la zona de escape y del catalizador, de lo contrario podrán ser causadas graves lesiones.
	Lea, comprenda y siga todas las advertencias y demás instrucciones de este manual y las que se muestran en el aparato.		Haga que los niños, sus ayudantes o cualquier otra persona se mantengan a una distancia de 50 pies (15 m) del aparato. Si alguien se acerca a usted, detenga el motor.
	Utilice siempre protecciones para los ojos, la cabeza y los oídos cuando utilice este aparato.		Utilice calzado antideslizante y resistente.
	ADVERTENCIA ⚠ PELIGRO No se arrime al ventilador giratorio con la mano.		

Contenido

¿QUÉ ES QUÉ? 22

ADVERTENCIAS E INSTRUCCIONES DE SEGURIDAD 23

ESPECIFICACIONES 25

PROCEDIMIENTOS DE MONTAJE 25

PROCEDIMIENTOS DE OPERACIÓN 26

MANTENIMIENTO 28

¿QUÉ ES QUÉ?

Puesto que este manual cubre varios modelos, puede que existan diferencias entre los dibujos y su unidad. Utilice las instrucciones que se refieran a su unidad.

1. Tapón del de combustible
2. Acelerador
3. Manilla de arranque
4. Tanque de combustible
5. Carburador
6. Filtro de aire
7. Mango
8. Ojal de suspensión
9. Llave de ignición
10. Tubo recto
11. Tubo cónico
12. Red de protección
13. Bujía de encendido
14. Botón estrangulador
15. Perilla cebadora
16. Arranque de cuerda
17. Instrucciones de manejo

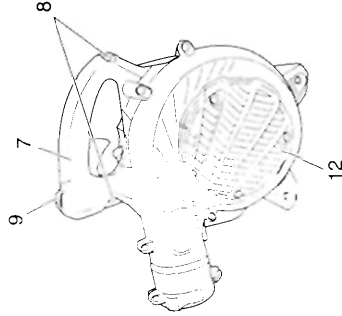
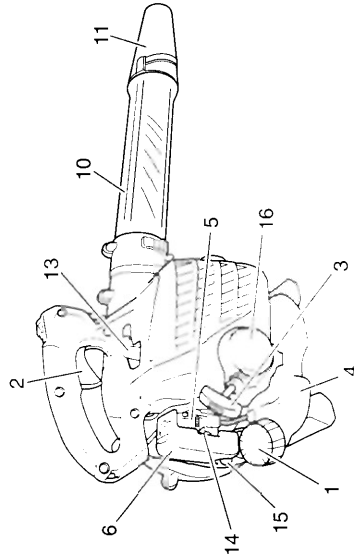

ADVERTENCIAS E INSTRUCCIONES DE SEGURIDAD

Seguridad del usuario

- Debe ponerse la máscara de filtro de polvo durante la operación.
- Utilice siempre protecciones como caretas o gafas de seguridad.
- Utilice siempre pantalones largos, botas y guantes de tejidos resistentes. No utilice prendas sueltas, joyas, pantalones cortos o sandalias, y nunca trabaje descalzo. Recójase el pelo de forma que quede por encima del hombro.
- No opere este aparato si está cansado, enfermo o bajo la influencia del alcohol, drogas o medicamentos.
- No deje que niños o personas inexpertas operen el aparato.
- Utilice protección para los oídos. Preste atención a su entorno. Este atento a personas que pudieran estar avisándole de un problema. Quite el equipo de seguridad inmediatamente después de detener el motor.
- Utilice casco protector.
- Nunca encienda el motor o haga funcionar el aparato dentro de una sala cerrada o un edificio. La inhalación de los gases de escape puede ser mortal.
- Mantenga los asideros libres de aceite y combustible.
- Mantenga las manos alejadas de la parte en movimiento o del área caliente.
- No agarre esta unidad por el tupo de escape.
- Cuando para la unidad, asegúrese que el motor se haya detenido antes de apoyarla sobre el suelo.
- Durante períodos de operación prolongados, se recomienda descansar de vez en cuando para evitar el posible síndrome de vibración de manos y brazos (HAVS) causado por las vibraciones.

ADVERTENCIA

- Los sistemas antivibratorios no garantizan que pudiera verse afectado por síndrome de vibración de manos y brazos o el síndrome del túnel carpiano. Por lo tanto, los usuarios que utilicen el aparato asiduamente o con regularidad deberán vigilar con atención el estado de sus manos y dedos. Si aparece cualquiera de los síntomas citados, deberá acudir a un médico de inmediato.
- Si utiliza algún dispositivo médico eléctrico o electrónico, como por ejemplo un marcapasos, consulte a su médico y al fabricante del dispositivo antes de operar cualquier equipo motorizado.

Seguridad del aparato

- Inspeccione siempre el aparato antes de utilizarlo. Reemplace las piezas dañadas. Compruebe que no hay fugas de combustible y asegúrese de que todas las piezas se encuentran en su sitio y han sido apretadas correctamente.
- Reemplace cualquier pieza agrietada, rota o deteriorada antes de poner en marcha el aparato.
- Asegúrese de que la protección de seguridad está acoplada correctamente.
- No permita que se acerquen personas mientras ajusta el carburador.
- Utilice únicamente los accesorios que el fabricante recomienda para este dispositivo.

ADVERTENCIA

No intente modificar el aparato en forma alguna. No utilice este aparato para otras tareas para las que no esté indicado.

Seguridad del combustible

- Antes de guardar la máquina, vacíe el depósito de combustible. Es conveniente vaciar el depósito cada vez que se ha usado la máquina. Si se deja combustible en el depósito, asegurarse de que no puedan producirse fugas.
- El combustible contiene sustancias altamente inflamables, existiendo la posibilidad de graves lesiones por inhalación o por derrame sobre su cuerpo. Preste siempre atención cuando maneje combustible. Asegure siempre una buena ventilación cuando maneje combustible dentro de un edificio.
- Mezcle y llene el combustible al aire libre, en lugares donde no se produzcan chispas ni llamas.
- Utilice un recipiente homologado para combustible.
- No fume ni deje fumar a otras personas en las proximidades del combustible o del aparato mientras éste se encuentre en marcha.
- Limpie los restos de combustible antes de arrancar el motor.
- Antes de arrancar el motor, desplácese al menos 10 pies (3 metros) respecto del lugar en el que ha llenado el combustible.
- Detenga el motor antes de quitar la tapa del depósito de combustible.
- Guarde el aparato y el combustible en un lugar donde los vapores del combustible no puedan entrar en contacto con chispas o llamas de calentadores de agua, motores eléctricos, interruptores, hornos, etc.

⚠️ ADVERTENCIA

El combustible puede inflamarse, explotar o emitir gases con facilidad. Por lo tanto, debe prestar especial atención cuando manipule o recargue el combustible.

Seguridad de soplado

- Opere la unidad/máquina sólo a horas razonables, no a primera hora de la mañana o por la noche cuando pueda molestar a la gente. Obsérvese el horario prescrito por las ordenanzas locales. Se recomienda por regla general el horario de las 9 de la mañana a las 5 de la tarde de lunes a sábado.
- No se dirija nunca la descarga de aire hacia espectadores o no se permita a nadie que se acerque a la zona de maniobra. Téngase cuidado al dirigir la descarga para evitar recintos de vidrio, coches, etc.
- Póngase vigilante para evitar aceras irregulares, baches en el terreno u otras condiciones inestables al emplear la herramienta.
- Tómese todas las medidas posibles de seguridad al dejar la herramienta inatendida, tal como la parada del motor.

- No se haga funcionar nunca la herramienta sin guardias, tubos de escape u otro dispositivo protector en su sitio. (Si están equipados de tal forma).
- Mantenga a otras personas, niños, animales y ayudantes a una distancia de 50 pies (15 m) de la zona de riesgo. Detenga inmediatamente el motor si se le acerca alguna persona.
- Mantenga el motor en el lado derecho respecto de su cuerpo en todo momento.
- Apoye sus pies con firmeza y mantenga el equilibrio. No estire demasiado el cuerpo.
- Mantenga su cuerpo apartado del silenciador de escape.
- Lleve siempre un botiquín de primeros auxilios consigo cuando opere cualquier equipo motorizado.
- Nunca encienda el motor o haga funcionar el aparato dentro de una sala cerrada o un edificio o en las proximidades de líquidos inflamables. La inhalación de los gases de escape puede ser mortal.

Seguridad durante el mantenimiento

- Realice el mantenimiento del aparato siguiendo los procedimientos recomendados.
- Antes de realizar el mantenimiento, desconecte la bujía (salvo si va a ajustar el carburador).
- No permita que se acerquen personas mientras ajusta el carburador.
- Utilice únicamente los repuestos y accesorios originales de Tanaka recomendados.

! PRECAUCIÓN

No desmonte el arrancador de retroceso. Podría provocarse lesiones con el resorte del arrancador.

Transporte y almacenamiento

- () Transporte el aparato con el motor y el silenciador a una distancia segura del cuerpo.
- () Antes de almacenar o transportar el aparato en un vehículo, espere a que se haya enfriado el motor, vacíe el depósito de combustible y asegúrelo correctamente.
- () Vacíe el depósito de combustible antes de guardar el aparato. Se recomienda vaciar el depósito de combustible cada vez que termine de utilizar el aparato. Si deja combustible en el depósito, asegúrese de que no van a producirse escapes.
- () Guarde el aparato lejos del alcance de niños.
- () Limpie y lleve a cabo el mantenimiento del aparato con cuidado y guárdelo en un lugar seco.
- () Asegúrese de que la llave de encendido del motor esté desconectada cuando transporte o guarde el aparato.

Si se producen situaciones no previstas en este manual, utilice el sentido común. Póngase en contacto con su distribuidor de Tanaka si necesita ayuda. Dedique especial atención a los apartados introducidos por las siguientes palabras:

! ADVERTENCIA

Indica un riesgo signifi cativo de que se produzcan daños personales graves e incluso la muerte si no se siguen las instrucciones.

! PRECAUCIÓN

Indica la posibilidad de que se produzcan daños personales o materiales si no se siguen las instrucciones.

NOTA

Indica información útil para el uso y correcto funcionamiento del aparato.

ESPECIFICACIONES

MODELO	TRB24EAP
Tamaño del motor (cu. in.)	1.46 (23.9 ml)
Bujía	Champion CJ6
Peso en seco (libras)	8.6 (3.9 kg)
Capacidad del depósito de combustible (fl. oz)	17.6 (0.52 l)
Nivel de presión sonora LpA (dB (A)) por ISO22868	By ANSI 69*2 By CEN 87*1
Incertidumbre (dB(A))	1.8*1
Nivel de potencia de sonido Lw medido (dB (A)) por ISO22868	107*1
Nivel de potencia acústica LwA (dB (A)) por 2000/14/EC	109*1
Nivel vibratorio (m/s ²) por ISO22867	12
Incertidumbre (m/s ²)	1.0

*1: Los niveles de ruido/vibración equivalentes se calculan como la energía ponderada en base al tiempo en distintas condiciones de trabajo con la siguiente distribución de tiempo: 1/7 ralenti, 6/7 a potencia.

*2: ANSI B175.2

* Todos los datos están sujetos a cambios sin previo aviso.

PROCEDIMIENTOS DE MONTAJE

Tubos de escape al cuerpo principal (Fig. 1)

Conecte el tubo recto (1) de forma fija. Alinee la proyección (2) en el tubo recto con la ranura (3) en el alojamiento del soplador y deslice el tubo en el alojamiento del soplador.

Gire el tubo en dirección de las agujas del reloj para bloquearlo en su lugar.

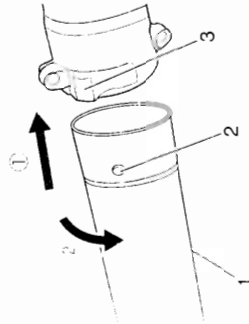

Fig. 1

Tubo cónico a tubo recto (Fig. 2)

() Alinee la ranura (5) en el tubo cónico (6) y la proyección (4) en el tubo recto (1) y gire el tubo cónico para colocarlo en su lugar.

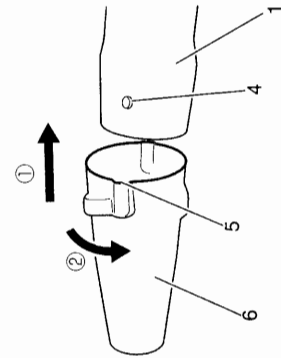

Fig. 2

PROCEDIMIENTOS DE OPERACIÓN

Combustible (Fig. 3)

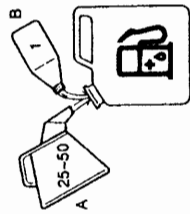

Fig. 3

⚠ ADVERTENCIA

- Esta unidad es de dos tiempos y ha de funcionar siempre con una mezcla de gasolina y aceite. Asegurarse siempre de que hay buena ventilación en los lugares donde se maneja el combustible.
- El combustible contiene sustancias altamente inflamables, existiendo la posibilidad de graves lesiones por inhalación o por derrame sobre su cuerpo. Preste siempre atención cuando maneje el combustible. Asegure siempre una buena ventilación cuando maneje el combustible dentro de un edificio.

Combustible

- Utilice siempre gasolina sin plomo de marca de 89 octanos.
- Utilice el aceite de dos tiempos del fabricante original o utilice una mezcla en proporciones de 25:1 a 50:1. Consulte el recipiente o a un distribuidor Tanaka para obtener la proporción de aceite correcta.
- Únicamente para el Estado de California a 50:1.

- Si no es posible obtener el aceite del fabricante original, utilice un aceite con antioxidantes de calidad que esté expresamente indicado para motores de dos tiempos refrigerados por aire (JASO FC GRADE OIL o ISO EGC GRADE). No utilice aceite mezclado BIA o TCW (para 2 tiempos refrigerado por agua).
- No utilice nunca aceite para motor de 4 tiempos ni residuales.
- Mezcle siempre el combustible y el aceite en un recipiente limpio y destinado a este fin.

Comience siempre por llenar la mitad del combustible que va a utilizar. Luego, agregue todo el aceite. Agite la mezcla de combustible. Añada el resto de la gasolina.

Antes de llenar el depósito de combustible, agite bien la mezcla.

Recarga de combustible

⚠ ADVERTENCIA

- Apague siempre el motor y deje que se enfríe varios minutos antes de proceder a llenar combustible.
- Para llenar el depósito de combustible, abra lentamente la tapa del depósito para que desaparezca la sobrepresión que pudiera existir.
- Después de llenarlo, cierre y apriete bien la tapa.
- Antes de arrancar el aparato, deberá alejarse al menos 10 pies (3 m) del área de recarga de combustible.
- No fume ni tampoco permita llamas ni chispas cerca cuando esté manejando o cargando combustible.
- Lave siempre inmediatamente con jabón cualquier combustible vertido sobre la ropa.
- Asegúrese de verificar si existe alguna fuga de combustible después del llenado.

Antes de llenar el combustible, limpie cuidadosamente la zona de la tapa del depósito para garantizar que no entra suciedad en el depósito. Asegúrese de que el combustible está bien mezclado agitando el recipiente antes de llenar el depósito.

Arranque

⚠ IMPORTANTE

No lo ponga en marcha si el tubo y la red de protección están obstruidos.

1. Compruebe que el interruptor (7) está en ON. (Fig. 4)

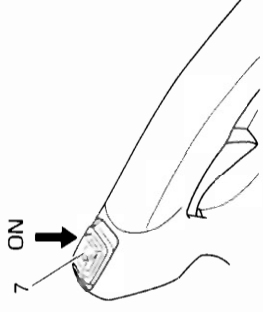

Fig. 4

2. Presione el cebador (8) repetidamente para que el combustible fluya por el tubo de retorno (9). (Fig. 5)

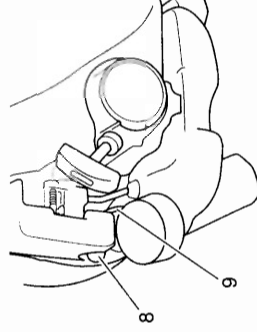

Fig. 5

2. Lleve la palanca del estarter a la posición CLOSED (cerrado). (Fig. 6)

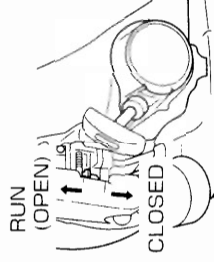

Fig. 6

3. Tire energicamente del arrancador de retroceso, tomando la precaución de mantener el asidero bien sujeto para evitar que se escape de la mano. (Fig. 7)

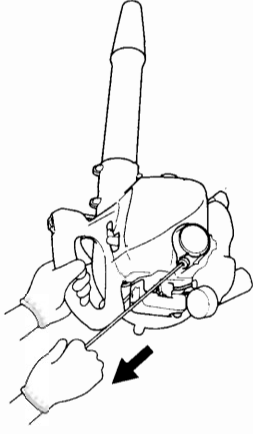

Fig. 7

4. Cuando escuche el amago de arranque del motor, devuelva la palanca del estarter a la posición RUN (abierto). A continuación vuelva a tirar energicamente del arrancador de retroceso.

⚠ ADVERTENCIA

- Jamás arranque o haga funcionar el motor dentro de un recinto o edificio cerrado y/o cerca del liquido inflamable. La inhalación de los humos de escape puede ser letal.
- No permita que el cable salte hacia atrás y sujete siempre firmemente la unidad.

NOTA

Si el motor no arranca, repita los pasos 2 a 4.

5. Después de arrancar el motor, permitir que el motor se caliente unos 2-3 minutos antes de someter a cualquier carga.

* Si el motor se detiene, es difícil reiniciarlo inmediatamente. Deje que se enfríe antes de volver a intentarlo.

Soplador de mando (Fig. 8)

- Hay que emplear la baja velocidad para quitar soplando hojas e hierba seca.
- Hay que emplear la velocidad intermedia para barrer hojas mojadas e hierba.
- Hay que emplear la altavelocidad al desplazar grava, suciedad u otros materiales pesados.

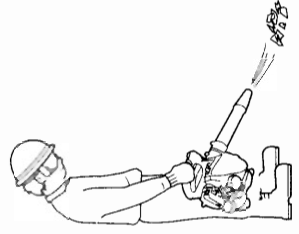

Fig. 8

⚠ ADVERTENCIA

- No descargue el aire directamente hacia persona o animal doméstico.
- Hay que hacer funcionar el aparato en una zona bien ventilada.
- Jamás efectúe ensamblajes o desensamblajes con el motor en marcha porque podrían ser causadas graves lesiones personales.
- Jamás toque el escape, la bujía u otras piezas metálicas mientras el motor esté en marcha o inmediatamente después de haber sido parado.

⚠ IMPORTANTE

Este soplador fue concebido y ajustado para que se emplee con todos los tubos de ventilación impelente fijados. No se debe funcionar nunca sin los tubos rectos y la cabeza sopladora.

Parada (Fig. 9)

Reduzca la velocidad del motor y déjelo permanecer al ralentí durante unos minutos. A continuación apague la llave de ignición. Disminuya la velocidad del motor y opera despacio durante varios minutos. A continuación, apague el interruptor de encendido y manténgalo pulsado hasta que el motor se detenga completamente.

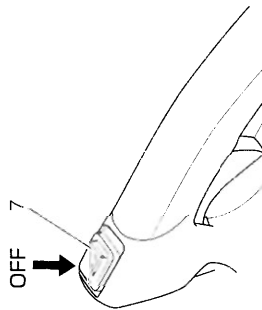

Fig. 9

MANTENIMIENTO

EL MANTENIMIENTO, SUSTITUCIÓN O REPARACIÓN DE LOS DISPOSITIVOS Y SISTEMAS DE CONTROL DE EMISIONES PUEDEN REALIZARSE EN CUALQUIER TALLER O CARGO DE CUALQUIER TÉCNICO DE REPARACIONES MECÁNICAS NO DESTINADAS AL TRANSPORTE.

Ajuste del carburador (Fig. 10)

En el carburador, el combustible se mezcla con aire. El carburador se ajusta durante la prueba del motor en la fábrica. Sin embargo, puede que sea necesario reajustarlo con arreglo al clima y a la altitud. El carburador tiene una opción de ajuste:

T = Tornillo de ajuste de la velocidad de ralentí.

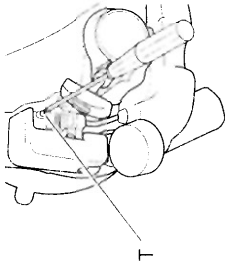

Fig. 10

Ajuste de la velocidad de ralentí (T)

Compruebe que el filtro de aire está limpio. Si es preciso proceder a un ajuste, gire el tornillo de ajuste (T) de velocidad IDLE a la posición de cerrado (en dirección de las agujas del reloj) para aumentar la velocidad del motor, y a la posición de abierto (en dirección contraria a las agujas del reloj) para disminuir la velocidad del motor. La velocidad estándar es de 2800-3200 rpm.

RECOMENDACIÓN:

EL AJUSTE DEL CARBURADOR NECESITA LA TÉCNICA DE PERSONAS CON EXPERIENCIA O BIEN CAPACITADAS, SE RECOMIENDA LLEVAR LA UNIDAD A UN DISTRIBUIDOR TANAKA.

Filtro de aire (Fig. 11)

Limpie el polvo y la suciedad del filtro de aire para evitar:

- Fallos de funcionamiento del carburador
- Problemas de arranque
- Pérdidas de potencia
- Desgaste innecesario de las piezas del motor
- Consumo excesivo de combustible

Quite la cubierta del filtro de aire oprimiéndola y retirando el tabulador en la cima. Limpie el filtro de aire diariamente o con mayor frecuencia cuando trabaje en zonas con gran cantidad de polvo.

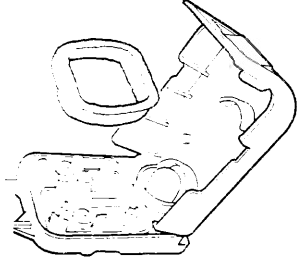

Fig. 11

Limpieza del filtro de aire

Abra la cubierta del filtro de aire y el filtro. Lave los filtros con agua caliente y jabón. Antes de volver a montar el filtro, compruebe que éste esté seco. Un filtro de aire que ha sido utilizado durante mucho tiempo, nunca podrá quedar completamente limpio. Por tanto, los filtros deben reemplazarse por otros nuevos en intervalos regulares. Reemplace los filtros que estén dañados.

Filtro de combustible (Fig. 12)

Vaciar todo el combustible del tanque de gasolina y sacar la línea de filtro de gasolina del tanque. Sacar el elemento de filtro de la unidad de soporte y lavar el elemento en el agua caliente con detergente. Lavar bien hasta que el detergente se haya eliminado completamente. Exprimirlo sin torcer para quitar el exceso de agua y dejar el elemento secar por aire.

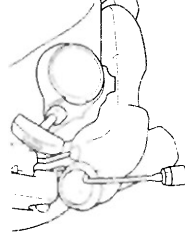

Fig. 12

NOTA

Si el elemento está obstruido debido al polvo y a la suciedad, reemplácelo.

Bujía (Fig. 13)

El estado de la bujía se ve afectado por:

- Mal ajuste del carburador
- Mezcla incorrecta de combustible y aceite (exceso de aceite en la gasolina)
- Suciedad en el filtro de aire
- Condiciones de funcionamiento extremas (por ejemplo climas fríos)

Todos estos factores dan lugar a la formación de sedimentos en los electrodos, los cuales pueden provocar perturbaciones en el funcionamiento y dificultades en el arranque. Si el motor tiene poca potencia, tiene dificultades para arrancar el aparato o el ralentí se muestra inestable, verifique siempre la bujía y verifique la distancia entre los electrodos. Limpíela en primer lugar. Si la bujía está muy sucia, reajústela si es necesario. La distancia correcta es de 0,024" (0,6 mm). Se debe reemplazar la bujía tras unas 100 horas de funcionamiento o antes si los electrodos están muy gastados.

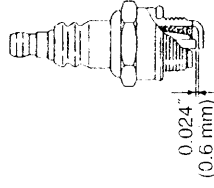

Fig. 13

NOTA

En algunas zonas, las normativas locales requieren el uso de una bujía de resistencia para eliminar cualquier señal de ignición. En el caso de que este aparato estuviese equipado de fábrica con una bujía de resistencia, utilice el mismo tipo de bujía de resistencia para sustituirla.

Esquema de mantenimiento

A continuación se proporcionan algunas instrucciones generales de mantenimiento. Para obtener información adicional, póngase en contacto con un distribuidor de Tanaka.

Cuidados diarios

- Limpie la máquina por fuera.
- Compruebe que la cubierta contra polvo no está deteriorada y no tenga grietas. Cambie la cubierta si está dañada por golpes o tiene grietas.
- Controlar que las tuercas y tornillos estén apretados.

Mantenimiento semanal

- Verifique el sistema de arranque, en especial la cuerda.
- Limpie el exterior de la bujía.
- Quite la bujía y verifique el hueigo entre los electrodos. Ajustelo a 0,024" (0,6 mm), o reemplace la bujía.
- Limpie el filtro de aire.

Mantenimiento mensual

- Lave el depósito de combustible con gasolina y, a continuación, limpie el filtro de combustible.
- Limpie el exterior del carburador y los alrededores del mismo.

Mantenimiento trimestral

- Limpie las aletas de refrigeración del cilindro.
- Limpie el ventilador y sus alrededores.
- Limpie el carbón del silenciador.

⚠ PRECAUCIÓN

La limpieza de las aletas del cilindro, del ventilador y del silenciador será realizada por un Centro de Servicios Autorizado.

NOTA

Cuando pida las piezas a su distribuidor más cercano, use por favor el número de artículo de la sección de desglose de piezas de estas instrucciones.

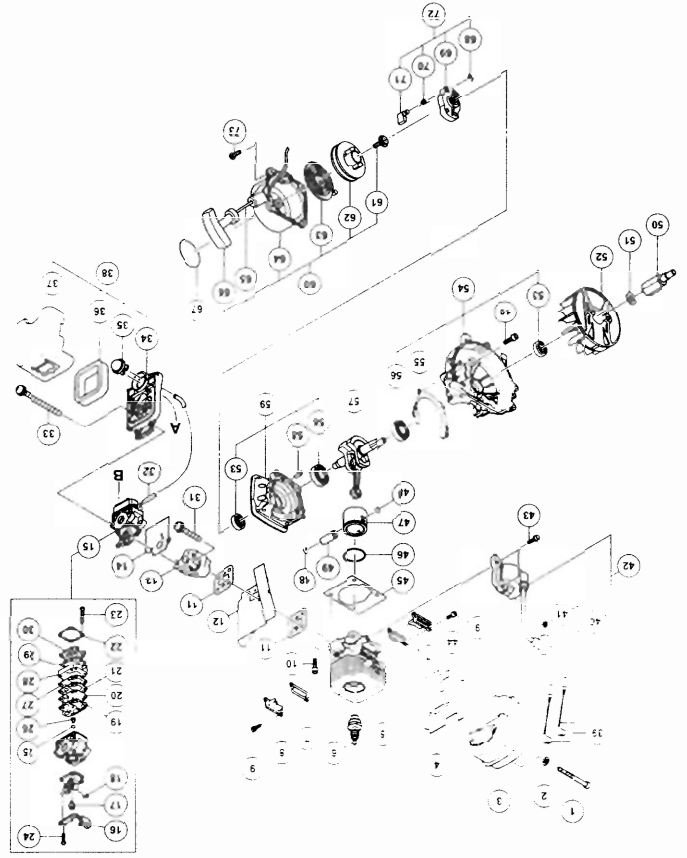
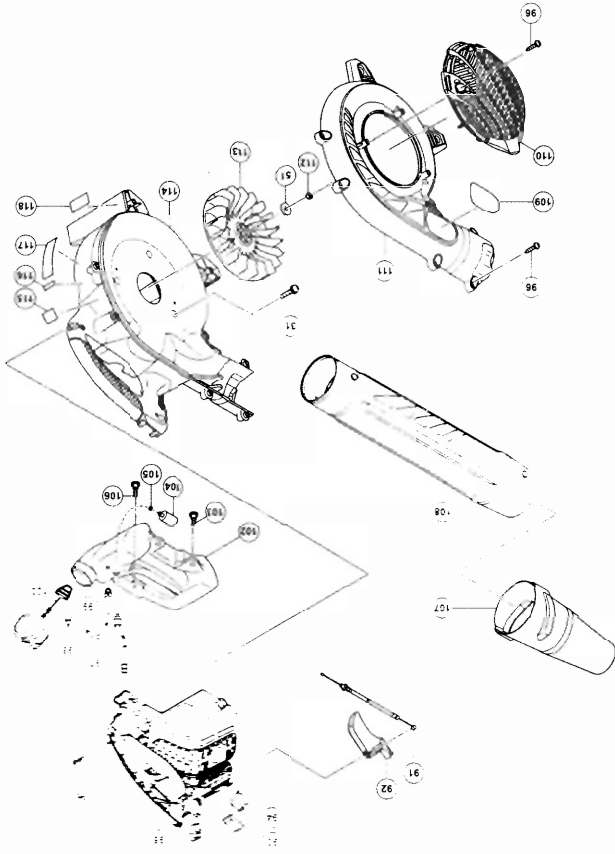

EPA / CALIFORNIA EMISSIONS CONTROL
WARRANTY STATEMENT

THE US EPA, THE CALIFORNIA AIR RESOURCES BOARD AND HITACHI KOKI U.S.A., LTD. ARE PLEASED TO EXPLAIN THE EXHAUST AND EVAPORATIVE EMISSION CONTROL SYSTEM WARRANTY ON YOUR 2007 AND LATER SMALL OFF ROAD HAND HELD ENGINE. NEW EQUIPMENT THAT USE SMALL OFF ROAD ENGINES MUST BE DESIGNED, BUILT AND EQUIPPED TO MEET STRINGENT FEDERAL AND STATE ANTI-SMOG STANDARDS. HITACHI KOKI U.S.A., LTD. MUST WARRANT THE EMISSION CONTROL SYSTEM ON YOUR SMALL OFF ROAD HAND HELD ENGINE FOR THE PERIODS OF TIME LISTED BELOW PROVIDED THERE HAS BEEN NO ABUSE, NEGLIGENCE OR IMPROPER MAINTENANCE OF SMALL OFF ROAD ENGINE.

YOUR EMISSION CONTROL SYSTEM MAY INCLUDE PARTS SUCH AS: CARBURETORS OR FUEL INJECTION SYSTEM, IGNITION SYSTEM, CATALYTIC CONVERTERS, FUEL TANKS, VALVES, FILTERS, CLAMPS, CONNECTORS, AND OTHER ASSOCIATED COMPONENTS. ALSO INCLUDED MAY BE HOSES, BELTS, CONNECTORS, SENSORS, AND OTHER EMISSION-RELATED ASSEMBLIES.

WHERE A WARRANTABLE CONDITION EXISTS, HITACHI KOKI U.S.A., LTD. WILL REPAIR YOUR SMALL OFF ROAD HAND HELD ENGINE AT NO COST TO YOU INCLUDING DIAGNOSIS, PARTS AND LABOR.

MANUFACTURE'S WARRANTY COVERAGE:

THE EMISSIONS CONTROL SYSTEM IS WARRANTED FOR TWO YEARS. IF ANY EMISSION RELATED PART ON YOUR ENGINE IS DEFECTIVE, THE PART WILL BE REPAIRED OR REPLACED BY HITACHI KOKI U.S.A., LTD.

OWNER'S WARRANTY RESPONSIBILITIES:

AS THE SMALL OFF ROAD HAND HELD ENGINE OWNER, YOU ARE RESPONSIBLE FOR THE PERFORMANCE OF THE REQUIRED MAINTENANCE LISTED IN YOUR OWNER'S MANUAL. HITACHI KOKI U.S.A., LTD. RECOMMENDS THAT YOU RETAIN ALL RECEIPTS COVERING MAINTENANCE ON YOUR SMALL OFF ROAD HAND HELD ENGINE, BUT HITACHI KOKI U.S.A., LTD. CANNOT DENY WARRANTY SOLELY FOR THE LACK OF RECEIPTS OR FOR YOUR FAILURE TO ENSURE THE PERFORMANCE OF ALL SCHEDULED MAINTENANCE.

AS THE SMALL OFF ROAD HAND HELD ENGINE OWNER, YOU SHOULD HOWEVER BE AWARE THAT HITACHI KOKI U.S.A., LTD. MAY DENY YOUR WARRANTY COVERAGE IF YOUR SMALL OFF ROAD HAND HELD ENGINE OR A PART HAS FAILED DUE TO ABUSE, NEGLIGENCE, IMPROPER MAINTENANCE OR UNAPPROVED MODIFICATIONS.

YOU ARE RESPONSIBLE FOR PRESENTING YOUR LAWN AND GARDEN EQUIPMENT ENGINE TO A HITACHI KOKI U.S.A., LTD. SERVICE CENTER AS SOON AS A PROBLEM EXISTS. THE WARRANTY REPAIRS SHOULD BE COMPLETED AND REPAIRED AND YOUR WARRANTY PERIOD NOT TO EXCEED 90 DAYS.

IF YOU HAVE ANY QUESTIONS REGARDING YOUR WARRANTY RIGHTS AND RESPONSIBILITIES, YOU SHOULD CONTACT A HITACHI KOKI U.S.A., LTD. CUSTOMER SERVICE REPRESENTATIVE AT (888) 482-6252.

DEFECTS WARRANTY REQUIREMENTS:

- a. THE WARRANTY PERIOD BEGINS ON THE DATE THE ENGINE OR EQUIPMENT IS DELIVERED TO AN ULTIMATE PURCHASER.
- (b) **GENERAL EMISSIONS WARRANTY COVERAGE.** HITACHI KOKI U.S.A., LTD. MUST WARRANT TO THE ULTIMATE PURCHASER AND EACH SUBSEQUENT OWNER THAT THE ENGINE OR EQUIPMENT IS:
 - 1. DESIGNED, BUILT, AND EQUIPPED SO AS TO CONFORM WITH ALL APPLICABLE REGULATIONS ADOPTED BY THE AIR RESOURCES BOARD; AND
 - 2. FREE FROM DEFECTS IN MATERIALS AND WORKMANSHIP THAT CAUSES THE FAILURE OF A WARRANTED PART FOR A PERIOD OF TWO YEARS.
- (c) THE WARRANTY ON EMISSION-RELATED PARTS WILL BE INTERPRETED AS FOLLOWS:
 - 1. ANY WARRANTED PART THAT IS NOT SCHEDULED FOR REPLACEMENT AS REQUIRED MAINTENANCE IN THE WRITTEN INSTRUCTIONS REQUIRED BY SUBSECTION (d) MUST BE WARRANTED FOR THE WARRANTY PERIOD DEFINED IN SUBSECTION (b)(2). IF ANY SUCH PART FAILS DURING THE PERIOD OF WARRANTY COVERAGE, IT MUST BE REPAIRED OR REPLACED BY THE MANUFACTURER ACCORDING TO SUBSECTION (4) BELOW. ANY SUCH PART REPAIRED OR REPLACED UNDER THE WARRANTY MUST BE WARRANTED FOR THE REMAINING WARRANTY PERIOD.
 - 2. ANY WARRANTED PART THAT IS SCHEDULED FOR REGULAR INSPECTION IN THE WRITTEN INSTRUCTIONS REQUIRED BY SUBSECTION (d) MUST BE WARRANTED FOR THE WARRANTY PERIOD DEFINED IN SUBSECTION (b)(2). A STATEMENT IN SUCH WRITTEN INSTRUCTIONS TO THE EFFECT OF "REPAIR OR REPLACE AS NECESSARY" WILL NOT REDUCE THE PERIOD OF WARRANTY COVERAGE. ANY SUCH PART REPAIRED OR REPLACED UNDER WARRANTY MUST BE WARRANTED FOR THE REMAINING WARRANTY PERIOD.
 - 3. ANY WARRANTED PART THAT IS SCHEDULED FOR REPLACEMENT AS REQUIRED MAINTENANCE IN THE WRITTEN INSTRUCTIONS REQUIRED BY SUBSECTION (d) MUST BE WARRANTED FOR THE PERIOD OF TIME PRIOR TO THE FIRST SCHEDULED REPLACEMENT POINT FOR THAT PART. IF THE PART FAILS PRIOR TO THE FIRST SCHEDULED REPLACEMENT, THE PART MUST BE REPAIRED OR REPLACED BY THE

ENGINE MANUFACTURER ACCORDING TO SUBSECTION (4) BELOW. ANY SUCH PART REPAIRED OR REPLACED UNDER WARRANTY MUST BE WARRANTED FOR THE REMAINDER OF THE PERIOD PRIOR TO THE FIRST SCHEDULED REPLACEMENT POINT FOR THE PART.

4. REPAIR OR REPLACEMENT OF ANY WARRANTED PART UNDER THE WARRANTY MUST BE PERFORMED AT NO CHARGE TO THE OWNER AT A WARRANTY STATION.
5. NOTWITHSTANDING THE PROVISION OF SUBSECTION (4) ABOVE, WARRANTY SERVICES OR REPAIRS MUST BE PROVIDED AT ALL MANUFACTURER DISTRIBUTION CENTERS THAT ARE FRANCHISED TO SERVICE THE SUBJECT ENGINES.
6. THE OWNER MUST NOT BE CHARGED FOR DIAGNOSTIC LABOR THAT LEADS TO THE DETERMINATION THAT A WARRANTED PART IS IN FACT DEFECTIVE, PROVIDED THAT SUCH DIAGNOSTIC WORK IS PERFORMED AT A WARRANTY STATION.
7. THE MANUFACTURER IS LIABLE FOR DAMAGES TO OTHER ENGINE COMPONENTS PROXIMATELY CAUSED BY A FAILURE UNDER WARRANTY OF ANY WARRANTED PART.
8. THROUGHOUT THE EMISSIONS WARRANTY PERIOD DEFINED IN SUBSECTION (B)(2), THE MANUFACTURER MUST MAINTAIN A SUPPLY OF WARRANTED PARTS SUFFICIENT TO MEET THE EXPECTED DEMAND FOR SUCH PARTS.
9. ANY REPLACEMENT PART MAY BE USED IN THE PERFORMANCE OF ANY WARRANTY MAINTENANCE OR REPAIRS AND MUST BE PROVIDED WITHOUT CHARGE TO THE OWNER. SUCH USE WILL NOT REDUCE THE WARRANTY OBLIGATIONS OF THE MANUFACTURER.
10. ADD-ON OR MODIFIED PARTS THAT ARE NOT EXEMPTED BY THE AIR RESOURCES BOARD MAY NOT BE USED. THE USE OF ANY NON-EXEMPTED ADD-ON OR MODIFIED PARTS WILL BE GROUNDS FOR DISALLOWING A WARRANTY CLAIM. THE MANUFACTURER WILL NOT BE LIABLE TO WARRANTY FAILURES OF WARRANTED PARTS CAUSED BY THE USE OF A NON-EXEMPTED ADD-ON OR MODIFIED PART.
11. THE MANUFACTURER ISSUING THE WARRANTY SHALL PROVIDE ANY DOCUMENTS THAT DESCRIBE THAT MANUFACTURER'S WARRANTY PROCEDURES OR POLICIES WITHIN FIVE WORKING DAYS OF REQUEST BY THE AIR RESOURCES BOARD.

(d) EMISSION WARRANTY PARTS LIST

1. FUEL METERING SYSTEM
 1. CARBURETOR AND INTERNAL PARTS (AND /OR PRESSURE REGULATOR OR FUEL INJECTION SYSTEM).
 2. AIR/FUEL RATIO FEEDBACK AND CONTROL SYSTEM.
 3. FUEL START ENRICHMENT SYSTEM.
 4. FUEL TANK.
2. AIR INDUCTION SYSTEM
 1. CONTROLLED HOT AIR INTAKE SYSTEM.
 2. INTAKE MANIFOLD.
 3. AIR FILTER.
3. IGNITION SYSTEM
 1. SPARK PLUGS.
 2. MAGNETO OR ELECTRONIC IGNITION SYSTEM.
 3. SPARK ADVANCE/RETARD SYSTEM.
4. EXHAUST GAS RECIRCULATION (EGR) SYSTEM
 1. EGR VALVE BODY, AND CARBURETOR SPACER IF APPLICABLE.
 2. EGR RATE FEEDBACK AND CONTROL SYSTEM.
5. AIR INJECTION SYSTEM
 1. AIR PUMP OR PULSE VALVE.
 2. VALVES AFFECTING DISTRIBUTION OF FLOW.
 3. DISTRIBUTION MANIFOLD.
6. CATALYST OR THERMAL REACTOR SYSTEM
 1. CATALYTIC CONVERTER.
 2. THERMAL REACTOR.
 3. EXHAUST MANIFOLD.
7. PARTICULATE CONTROLS
 1. TRAPS, FILTERS, PRECIPITATORS, AND ANY OTHER DEVICE USED TO CAPTURE PARTICULATE EMISSIONS.
8. MISCELLANEOUS ITEMS USED IN ABOVE SYSTEMS.
 1. ELECTRONIC CONTROLS
 2. VACUUM, TEMPERATURE, AND TIME SENSITIVE VALVES AND SWITCHES.
 3. HOSES, BELTS, CONNECTORS, AND ASSEMBLIES.

HITACHI KOKI U.S.A., LTD. WILL FURNISH WITH EACH NEW ENGINE WRITTEN INSTRUCTIONS FOR THE MAINTENANCE AND USE OF THE ENGINE BY THE NEW OWNER.

Tanaka Power Equipment Limited Warranty

Hitachi Koki U.S.A., Ltd. hereby warrants products manufactured by it or sold by it to be free from defects in material or workmanship for a period of three years after delivery to the first consumer end user. In the case that the product is used in a "commercial" endeavor, the period of warranty shall be two years after delivery of the product to the first commercial end user. Products used in rental applications are warranted for one year. The following products which are NOT intended for commercial use are EXCLUDED from the two year commercial and one year rental warranty coverage: TBC-240PFCS, TBC-225C, TBC-225CS, and TBC-230B. "Commercial use" under the terms of warranty is defined as all applications other than rental which are not considered "household use."

All solid steel drive shafts utilized in Tanaka products, including split boom attachments for SmartFitR models, retailed after January 1, 2005 are warranted for life. Hitachi Koki U.S.A., Ltd. will replace, at no charge, any failed solid steel drive shaft free of charge for those models. If Hitachi Koki U.S.A., Ltd. determines that the failure of a solid steel drive shaft effectively damaged other components, those components will be covered under the terms of the warranty and will be replaced free of charge. No labor expenses will be covered for drive shaft replacement, or subsequent replacement of related parts, after the expiration of the products original warranty coverage period.

Hitachi Koki U.S.A., Ltd. warrants its ignition systems for a period of five years. All accessories, attachments, and spare parts will carry a 90 day part replacement warranty.

This warranty is limited to repair or replacement by Hitachi Koki U.S.A., Ltd. or at the premises of Tanaka Power Equipment Authorized Service Dealers, of such parts as appear to Hitachi Koki U.S.A., Ltd., upon inspection, to be defective in material and/or workmanship. The above warranties are extended to the first end user, and no warranty is made nor authorized to be made assignable on resale by the first end user. Hitachi Koki U.S.A., Ltd. makes no warranty with respect to trade accessories not manufactured by Hitachi Koki U.S.A., Ltd. or sold by it. Such trade accessories are subject to the warranty policy of their respective manufacturers. For the name and address of your nearest Tanaka Authorized Service Dealer, call or write Hitachi Koki U.S.A., Ltd. at 1028 4th Street SW Building B Auburn WA 98001 (888) 482-6252. To obtain performance of any obligation under this warranty for failure during the applicable warranty period, deliver the Tanaka product, shipping prepaid, to Hitachi Koki U.S.A., Ltd., or to the nearest Tanaka Authorized Service Dealer. Hitachi Koki U.S.A., Ltd. reserves the right to inspect the claimed defective part(s) to determine if the malfunction is the result of a defect covered by this warranty. This warranty will cover only defects arising under normal usage, and shall not apply, nor will Hitachi Koki U.S.A., Ltd. assume any responsibility, if the failure was caused by the following:

1. Operation of product with incorrect fuel to oil ratio.
2. Misuse or abuse.
3. Negligence.
4. Accident or physical damage.

-to be continued on reverse side-

5. Repairs made by unauthorized parties and/or with unauthorized parts.
6. Improper set up or altered products.
7. Improper adjustments i.e. carburetor, etc.
8. Operation of engine speeds above Nikko Tamaka Engineering Co., Ltd. recommendations.
9. Failures due to contaminated fuel.
10. Failure to operate the unit in the manner specified by the "owner's manual".
11. Cutting attachments i.e. nylon line, blades, etc.

Normal maintenance and adjustments to the magneto, points, carburetor, and spark plugs are not considered the responsibility of Hitachi Koki U.S.A., Ltd. under this warranty.

THIS LIMITED WARRANTY IS IN LIEU OF ALL OTHER EXPRESS WARRANTIES, OBLIGATIONS, OR LIABILITIES. ANY IMPLIED WARRANTIES, OBLIGATIONS, OR LIABILITIES INCLUDING, BUT NOT LIMITED TO, ANY IMPLIED WARRANTY OF MERCHANTABILITY SHALL BE LIMITED IN DURATION TO THE APPLICABLE WARRANTY PERIOD (THREE YEARS IF THE FIRST END USER IS A CONSUMER USER; 2 YEARS IF THE FIRST END USER IS A COMMERCIAL USER; ONE YEAR IF USED IN A RENTAL APPLICATION). ANY ACTION FOR BREACH OF ANY WARRANTY HEREUNDER INCLUDING, BUT NOT LIMITED TO, ANY IMPLIED WARRANTY OF MERCHANTABILITY MUST BE BROUGHT WITHIN A PERIOD OF SIX MONTHS FROM THE END OF THE APPLICABLE WARRANTY PERIOD.

Some states do not allow limitations on how long an implied warranty lasts, so the previously stated limitations may not apply to you. No agent, representative, dealer, or employee of Hitachi Koki U.S.A., Ltd. has the authority to increase or alter the obligations of this warranty.

IF THE PRODUCT IS USED PRIMARILY IN A COMMERCIAL ENDEAVOR, Hitachi Koki U.S.A., Ltd. WILL NOT BE LIABLE FOR GENERAL DAMAGES INCLUDING BODILY INJURIES, EXCEPT AS SET FORTH ABOVE, OR FOR INCIDENTAL OR CONSEQUENTIAL DAMAGES INCLUDING, BUT NOT LIMITED TO, LOSS OF USE, LOSS OF PROFITS, LOSS OF PRODUCTION, EXPENSE OF SUBSTITUTE EQUIPMENT OR OTHER COMMERCIAL LOSS OR DAMAGE. THE SAME LIMITATIONS SHALL APPLY TO A PRODUCT USED FOR CONSUMER PURPOSES WITH RESPECT TO ALL NONPERSONAL INJURY, GENERAL INCIDENTAL AND CONSEQUENTIAL DAMAGES.

Some states do not allow the exclusion or limitation of incidental or consequential damages, so the above limitation or exclusion may not apply to you. This warranty gives you specific legal rights, and you may also have other rights which vary from state to state.

PRODUCT REGISTRATION CARD

Register Online and Choose Your E-newsletter at tanakapowerequipment.com

Pink Copy - Customer / White Copy - Tanaka * = REQUIRED FIELD

E400355

975-06502-222

1. *Completed by (Circle One): [Purchaser] [Dealer] / Información Completada Por (Circule Uno) : [Comprador] [Distribuidor]
*Purchase Date / Fecha de Compra: _____ Dealer Name / Nombre del Distribuidor: _____
*First Name / Nombre: _____ *Last Name / Apellido: _____
*Mailing Address / Dirección: _____ Apt No. / No de Apto. _____
*City / Ciudad: _____ *ST / Estado: _____ *Zip Code / Código Postal: _____ *Country / País: _____
Phone / Teléfono: _____
*Model Number / No. de Modelo: _____ *Serial # / No. de Serie: _____
*Model Number / No. de Modelo: _____ *Serial # / No. de Serie: _____
*Model Number / No. de Modelo: _____ *Serial # / No. de Serie: _____

2. **Purchaser Info:** (Circle One) / Información del Comprador: (Circule Uno) [Homeowner / Propietario de Casa] [Small Commercial / Comercio Pequeño] [Medium Commercial / Comercio Mediano] [Large Commercial / Comercio Grande] [Municipality / Municipalidad]

3. **Age Range of Primary User / Edad del Usuario Principal:** [15 & Under] [16-24] [25-34] [35-49] [50+]

4. **What Primarily Influenced This Purchase?** / ¿Qué inuyó pr incipalmente Esta Compra? [In-Store Offer / Oferta en la Tienda] [Quality of Product / Calidad del Producto] [Word of Mouth / Comunicación Persona a Persona] [Loyal User / Usuario Fiel] [Dealer Recommendation / Recomendación del Distribuidor] [Advertisement / Publicidad] [Direct Mail Offer / Oferta por Correo Directo]

5. **Please answer a few more important questions:** (Circle One) / Sirvase contestar algunas otras preguntas importantes (Circule Uno):

1. Was the product assembled by the dealer? [Yes] [No] / ¿Se armó el producto por el distribuidor? [Si] [No]
2. Was safe operation of the product reviewed by the dealer? [Yes] [No] / ¿Se proveyeron instrucciones de seguridad y de manejo por el distribuidor? [Si] [No]
3. Was the owner's manual included with the product? [Yes] [No] / ¿Se incluyó el manual del usuario con el producto? [Si] [No]
4. What Tanaka accessories were purchased with the unit? / ¿Qué accesorios de Tanaka se compraron con la unidad?